



МЕБЕЛЬНАЯ КОМПАНИЯ

Код производителя указан на упаковке в соответствии к буквой:

А - ООО «ЕС-МЕБЕЛЬ», 440034, Россия, г. Пенза, ул. Калинина, д. 135Б, лит. А, оф.5

Б - ООО «ДАК-МЕБЕЛЬ», 440004, Россия, г. Пенза, ул. Рябова, д.9

В - ООО «МК БТС», 440600, г. Пенза, ул. Карпинского, д. 99, офис 3

## Инструкция по сборке и эксплуатации мебели

Набор мебели для детской комнаты «Сенди»

Тумба общего назначения КМ-04

02-13.009

Габаритные размеры

Ширина: 1202

Высота: 842

Глубина: 464

2 ящика:  
максимальная нагрузка  
на ящик - 15 кг.

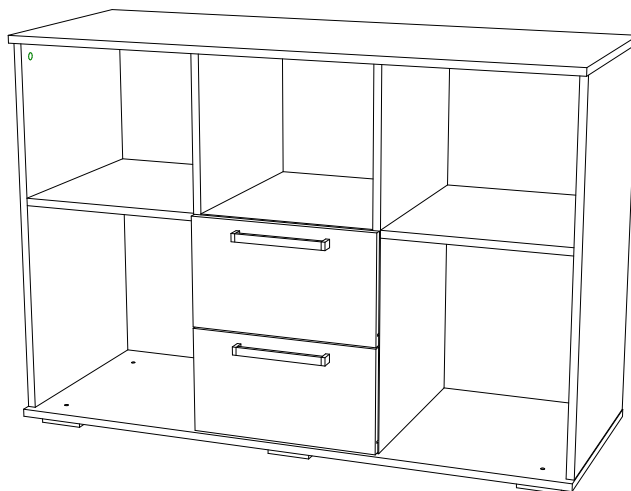

### ОБЩИЕ ТЕХНИЧЕСКИЕ УКАЗАНИЯ

Настоятельно рекомендуем перед началом сборки внимательно ознакомиться с данной инструкцией, проверить наличие всех деталей и фурнитуры согласно комплектующим ведомостям, убедиться в их качестве (отсутствие царапин, сколов, вмятин и т.д.) т.к. претензии по количеству комплектующих и качеству изделия после сборки не принимаются

Сборку советуем производить вдвоём на ровной поверхности, в качестве подкладочного материала рекомендуем использовать гофрокартон от упаковок.

Производитель оставляет за собой право вносить изменения не нарушающих внешнего вида и габаритных размеров изделия (замена крепёжной фурнитуры, ножек, ручек и т. д. на аналоги).

#### Правила эксплуатации

Для длительного сохранения эксплуатационных и эстетических качеств мебели необходимо соблюдать следующие правила по уходу за мебелью во время ее эксплуатации:

- эксплуатировать мебель в сухом, проветриваемом помещении с температурой воздуха от +10 С до +40 С и влажностью воздуха не более 70%
- в процессе эксплуатации мебели возможно ослабление крепежной фурнитуры - необходимо ее поправлять
- при эксплуатации изделий имеющие декоративные решения в виде стекла или зеркал необходимо помнить, что эксплуатация стекла и зеркал с трещиной сопряжено с риском получения травм. Следует немедленно заменить стекло/зеркало при появлении трещин.
- не допускать скопления влаги на поверхностях изделия во избежание набухания щитов и отклейки кромок
- беречь поверхности от механических повреждений, не допускать повреждения защитного слоя УФ-печати и воздействия высоких температур.
- протирать изделия влажной мягкой тканью (на УФ-печати применять микрофибру для зеркал), также возможно мыть с легким мыльным раствором с последующей протиркой насухо. **Запрещено** применение абразивных порошков и жестких металлических щеток.
- **Запрещено** использование агрессивных средств очистки, таких как растворители, бензин, обезжиривающие средства, содержащих кислоты, спирты и соли, моющие средства типа «Мистер Мускул», «Fairyt» и т.д.

#### Гарантийные обязательства

- Изготовитель гарантирует соответствие мебели требованиям ГОСТ 16371-2014, ТР ТС 025/2012, при соблюдении условий транспортировки, хранения, сборки (для мебели, поставляемой в разобранном виде), эксплуатации.
- Срок службы изделия - 5 лет (при соблюдении условий эксплуатации мебели).
- Гарантийный срок эксплуатации мебели - 18 месяцев.



Набор мебели для детской комнаты «Сенди»  
Тумба общего назначения КМ-04  
02-13.009



Срок службы изделия - 5 лет  
Срок гарантии - 18 месяцев











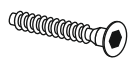

Соответствует требованиям  
ТР ТС 025/2012

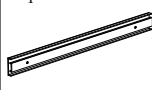
Производитель в соответствии с буквой  
А - ООО «ЕС-МЕБЕЛЬ», 440034, Россия, г. Пенза, ул. Калинина, д. 135Б, лит. А, оф.5  
Б - ООО «ДАК-МЕБЕЛЬ», 440004, Россия, г. Пенза, ул. Рябова, д.9  
В - ООО «МК БТС», 440600, г. Пенза, ул. Карпинского, д. 99, офис 3

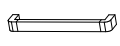
Дата изготовления \_\_\_\_\_

Комплектовочная ведомость

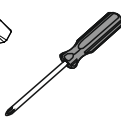
Поз.	Наименование	Длина	Ширина	Кол-во
Б021	Боковина	790	440	1
Б022	Боковина	790	440	1
Бя002	Боковина ящика	400	142	4
В015	Вязка	440	384	2
В016	Вязка	440	368	1
Вя003	Вязка ящика	310	142	2
К015	Крышка	1204	461	1
К016	Крышка	1202	460	1
Л006	ЛДВП	404	338	2
Л018	ЛДВП	818	384	1
Л017	ЛДВП	818	406	2
Пр010	Перегородка	790	440	1
Пр011	Перегородка	790	440	1
Ф004	Фасад	396	233	1
Ф005	Фасад	396	221	1

Гвоздь 2x20  80 шт.	Евровинт 6x50  16 шт.	Заглушка для эксцентрика сонома  12 шт.	Заглушка технологическая Ф8 сонома  4 шт.
Краб (для Гвоздя)  10 шт.	Направляющая шариковая 400 мм.  2 компл.	Опора прямоугольная 20 мм.  6 шт.	Шуруп 4x16  32 шт.
Ручка BTS №36 (160 мм) сонома  2 шт.	Шкант 8x30  8 шт.	Эксцентриковая стяжка усиленная  12 комп.	Эксцентриковая стяжка  12 шт.
  			Евроключ  1 шт.

Качество мебели зависит от качества сборки.  
Рекомендуем доверить сборку специалистам.

Необходимый инструмент для сборки.  
Рекомендуем сборку производить вдвоем.

1

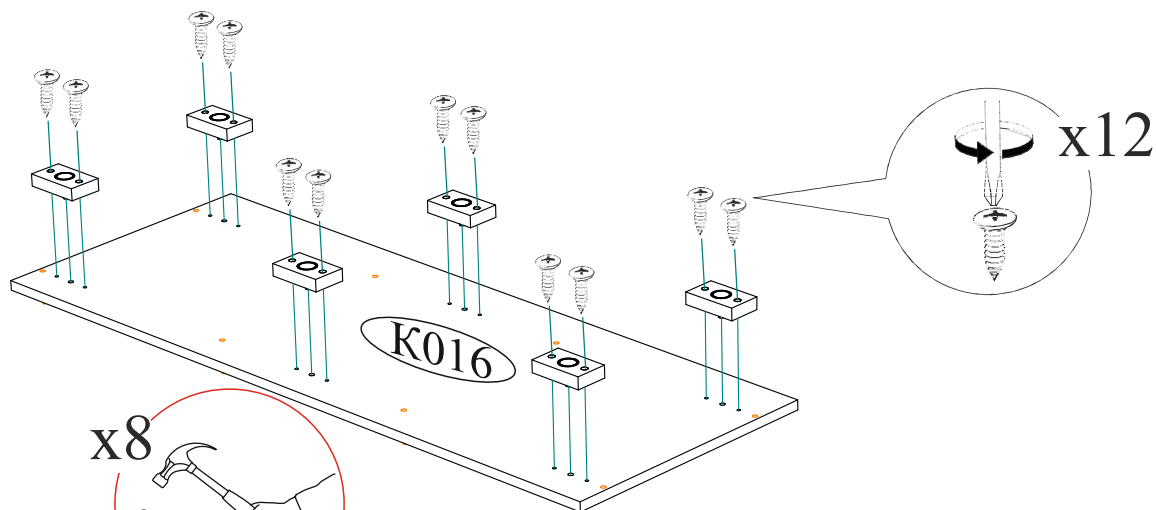

2

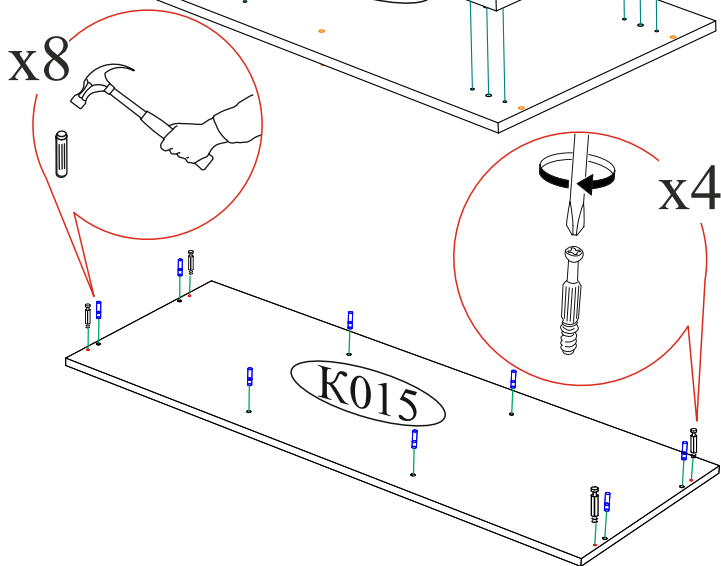

Уважаемый покупатель!

Убедительная просьба сохранять упаковку до полной сборки изделия!

В случае обнаружения брака/дефекта обязательно сфотографировать выявленный дефект и этикетку на упаковке. На фотографии должно быть четко видно: наименование изделия, дату изготовления и номер бригады. Претензии по качеству без фотографии этикетки не принимаются.

РОССИЯ г.Дзельца, ул.Чкалова, д.40 кв.86 т./ф (8412)20-40-20 <b>БТС</b> МЕБЕЛЬНАЯ КОМПАНИЯ <b>Гостиная «ВЕНЕЦИЯ»</b> Цвет: <b>ВЕНГЕ-ЛОРЕДО</b>	e-mail: info@BTSmebel.ru www.btsmebel.ru Гарантия 24 мес. Срок службы - 7 лет. № УПАКОВКИ <b>1/8</b>	Дата 01.01.2016 Бригада Бригада 1
Название: <b>БОКОВИНЫ</b>		

# 3

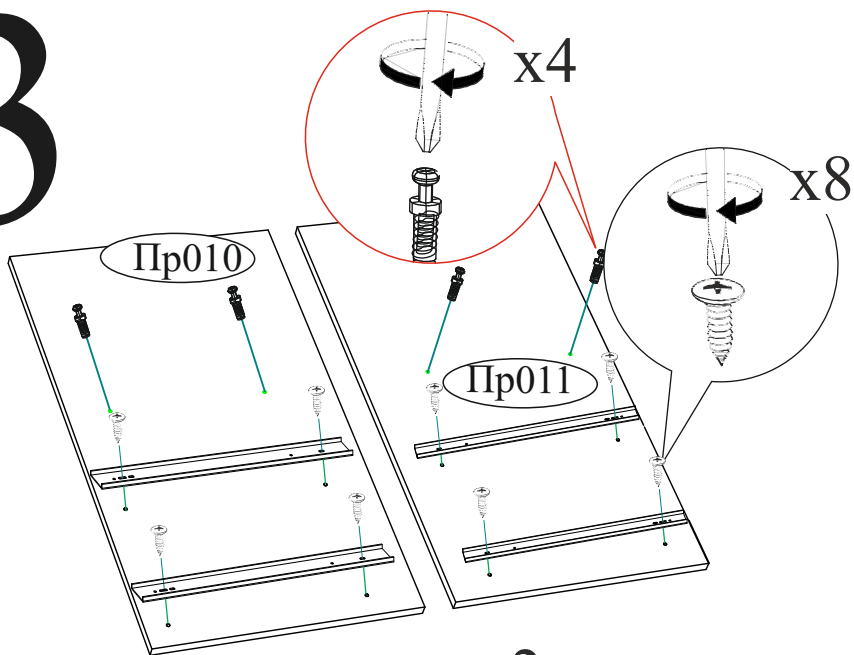

# 4

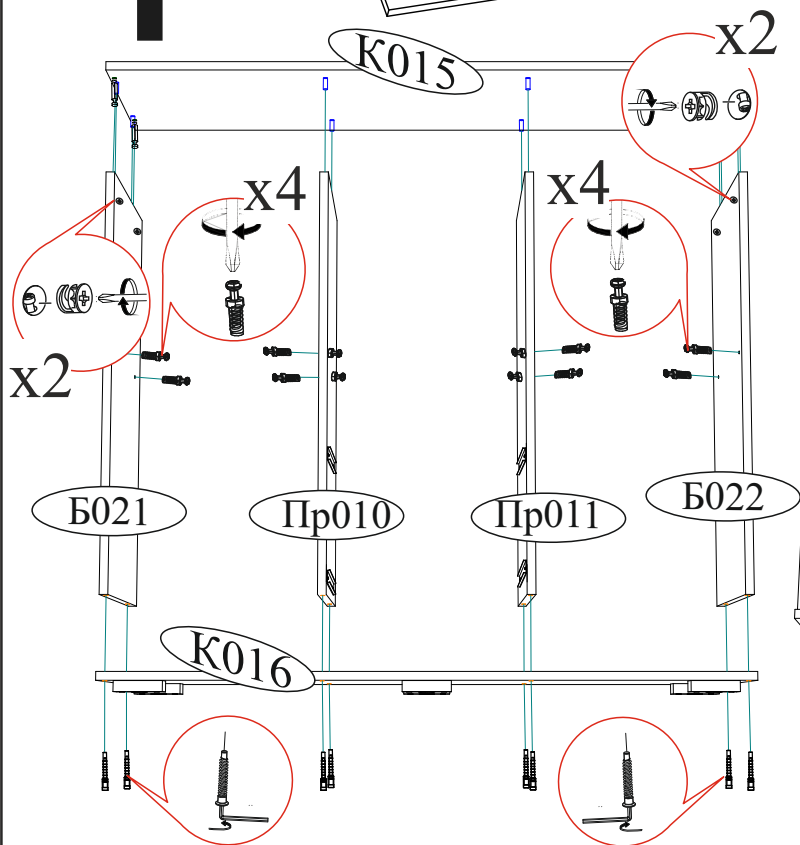

# 5

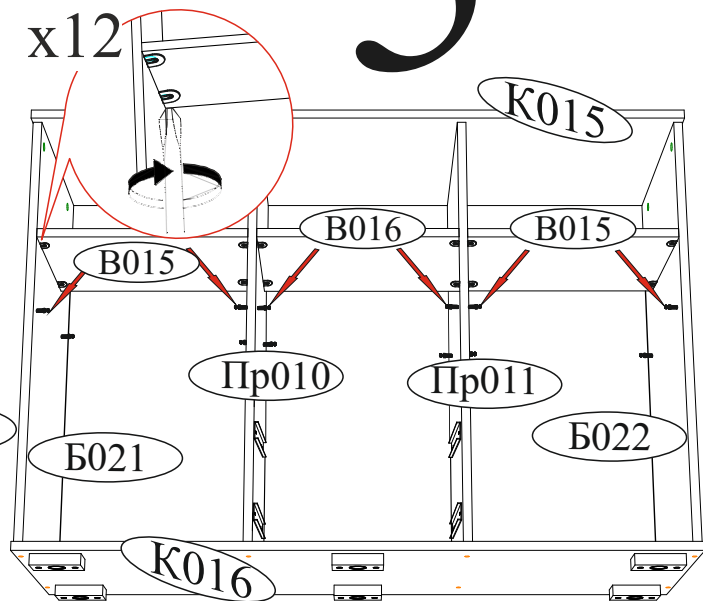

# 6

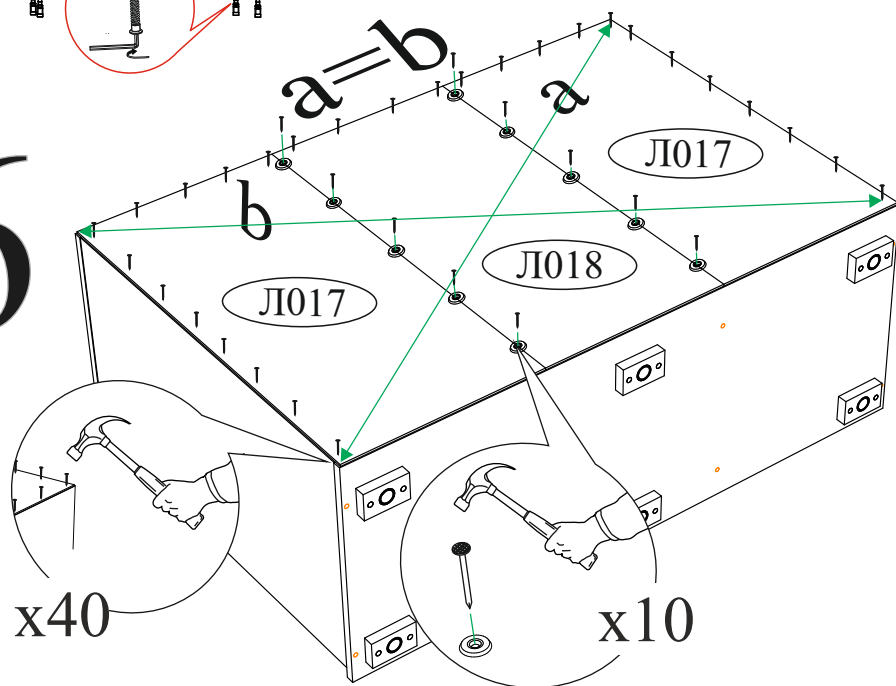

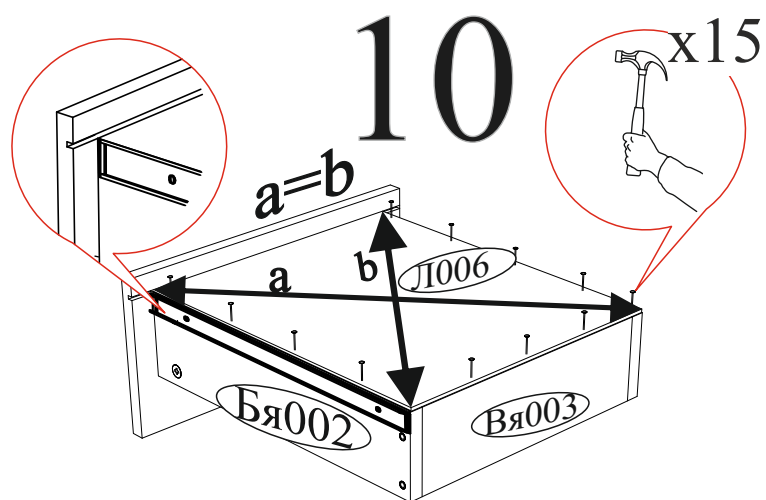
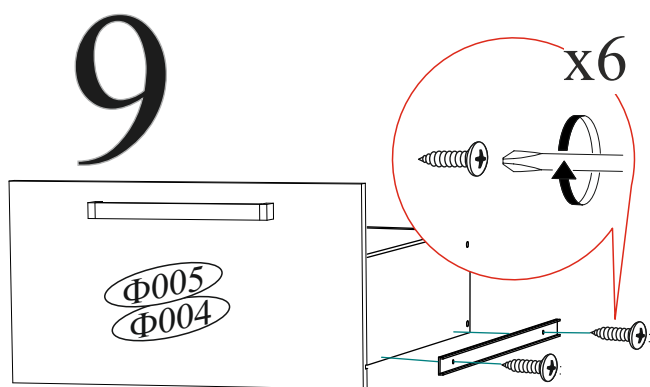
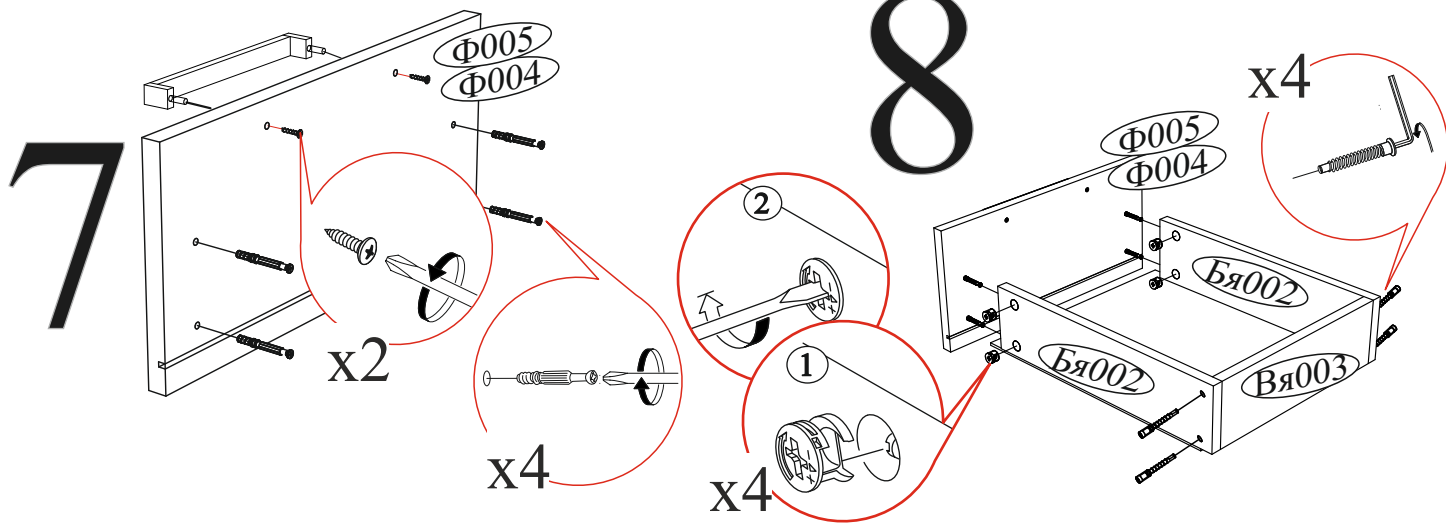

*Шариковые направляющие крепятся снизу боковины и вплотную к фасаду.*

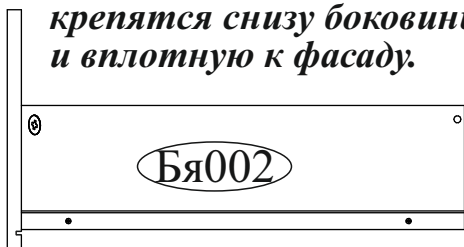

# 11

